

Français p. 5

Español p. 9

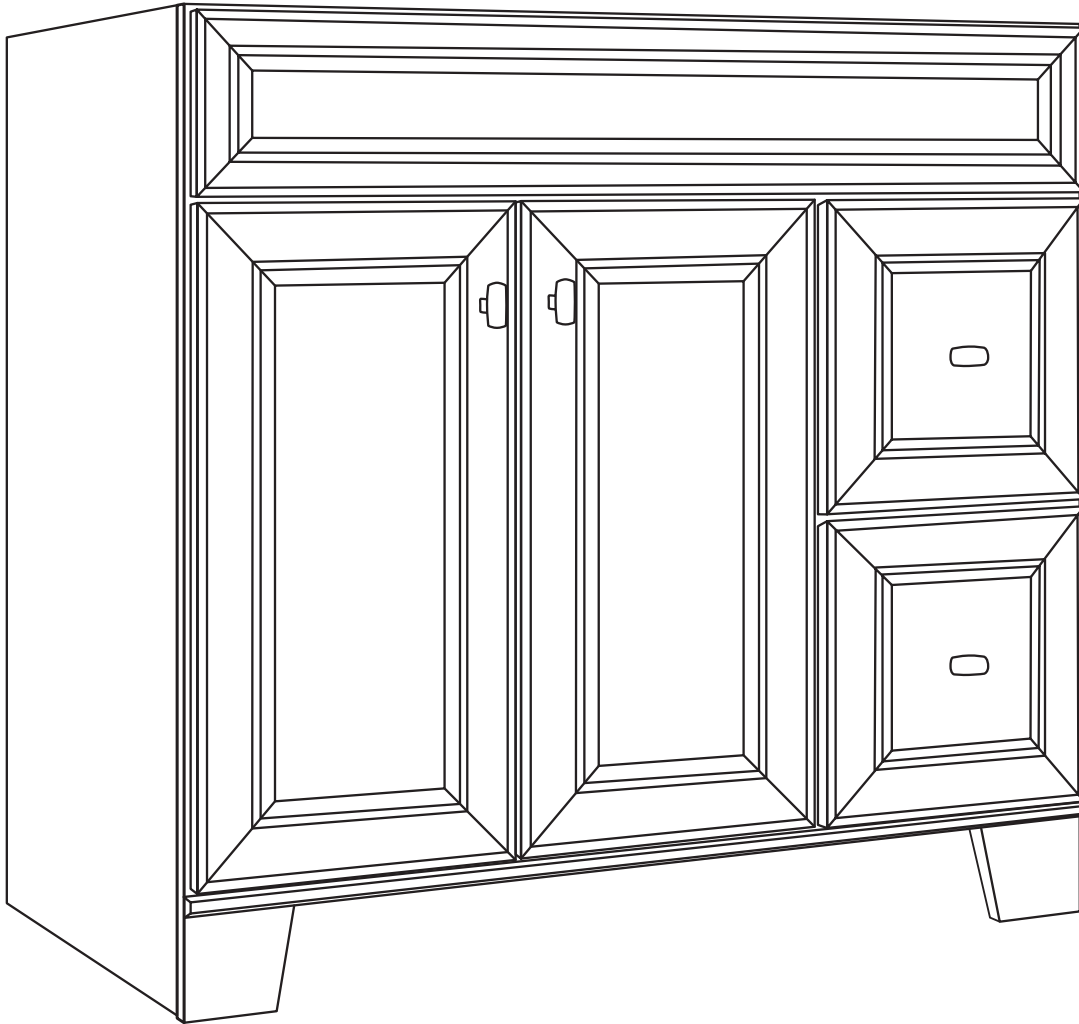

*Note: Line art is representational only;
purchased product may vary in appearance.

ATTACH YOUR RECEIPT HERE

Model Number _____ Purchase Date _____



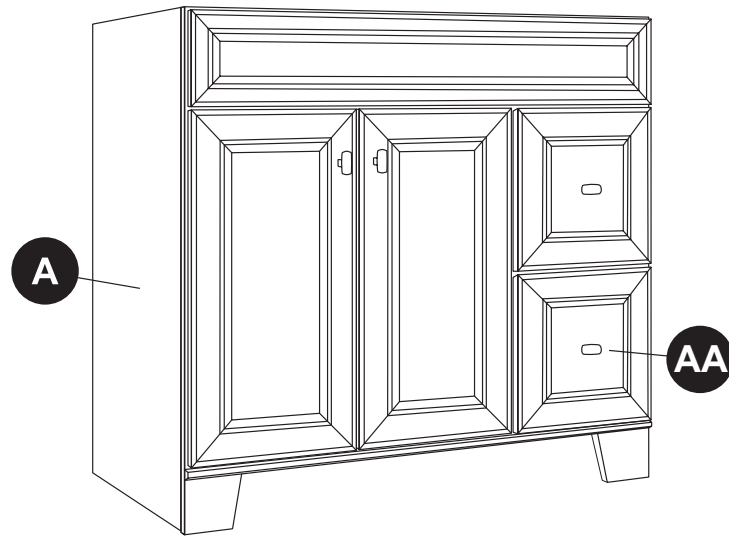

Questions, problems, missing parts? Before returning to your retailer, call our customer service department at USA: 1-844-614-0002, CAN: 1-800-465-4003 8 a.m. - 6 p.m., EST, Monday - Friday 9 a.m. - 1 p.m., EST, Saturday

PACKAGE CONTENTS

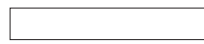

PART	DESCRIPTION	QUANTITY
A	Vanity Base	1

HARDWARE CONTENTS

- AA** Knob 
Qty. 1 per door/drawer
- BB** Shadow Toekick 
(included with 39A, 39D, R17, S12 and S13 models only)
Qty.1
- CC** Plastic Toekick Braces 
(included with 39A, 39D, R17, S12 and S13 models only)
Qty. 2 for 30-in and 36-in vanities;
3 for 48-in and 60-in vanities

SAFETY INFORMATION

Please read and understand this entire manual before attempting to assemble, operate or install the product.

WARNING

Do not stand on vanity. Use vanity on level ground. Base vanity supports a maximum weight of 200 lbs. Exceeding maximum weight limit will compromise the integrity of the vanity structure and could cause the vanity to fail.

CAUTION

Do not hang from the vanity.

PREPARATION

Before beginning assembly of product, make sure all parts are present. Compare parts with package contents list and hardware contents list. If any part is missing or damaged, do not attempt to assemble the product.

Estimated Installation Time: 30 minutes

Tools Required for Installation (not included): #10 x 2-1/2-in Installation Screws, Phillips Screwdriver, Drill, 3/32-in Drill Bit, Marking Tool, Carpenter's Level, Tape Measure, Stud Finder and Staple Gun (for shadow toekick installation only)

INSTALLATION INSTRUCTIONS

STEP 1: Wall Stud Location

It is recommended this item be installed to at least 1 wall stud. Use a stud finder (not included) to find the wall stud(s) at the desired installation site and mark area(s) with a pencil (not included). Note: To make installation easier, remove all doors and drawers from the vanity before installation.

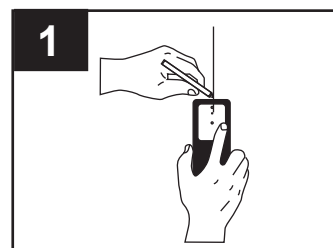

INSTALLATION INSTRUCTIONS

STEP 2: Vanity Drawer Removal

- 2a. Open the preassembled drawer as far as possible.
- 2b. Simultaneously press the right side spring clip downward and the left side spring clip upward.
- 2c. Once both springs clips are held in the indicated position, pull the drawer straight out.

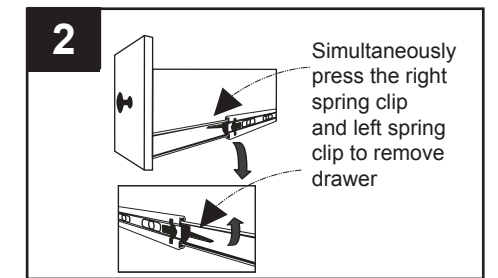

STEP 3: Shadow Toekick Installation (Optional)

- 3a. Lay vanity base (A) on it's top.
- 3b. Set shadow toekick (BB) back 3-in from front of vanity base (A).
- 3c. Use staple gun to secure shadow toekick (BB) to vanity base (A) using plastic corner braces (CC).
- 3d. Place one corner brace vertically in each corner. For 48-in and 60-in vanities, add a 3rd corner brace horizontally in center.

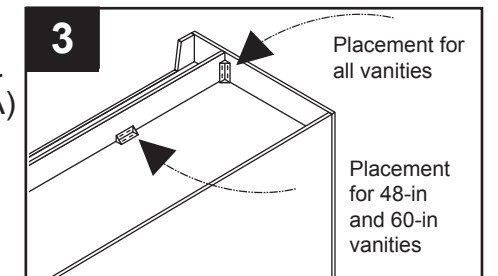

STEP 4: Vanity Base Installation

- 4a. Place vanity base (A) at the desired position.
- 4b. Drill through vanity back braces into wall studs using a 3/32-in diameter drill bit (not included). Note: Holes should come no closer than 2 inches from any inside edge.
- 4c. Insert installation screws (not included) through vanity base (B) and into the holes and tighten securely.
- 4d. Install knobs (C) to the doors and drawers with the preassembled hardware(AA).

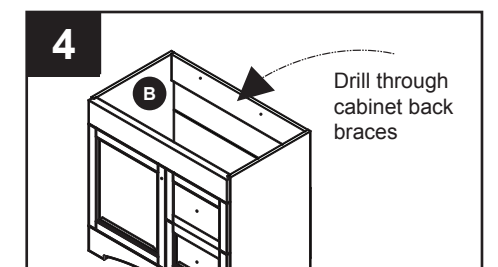

STEP 5: Vanity Drawer Installation

- 5a. Close completely both slides attached to the vanity base (A).
- 5b. Move the component of the slides with ball bearings to the front of the slides, still keeping the slides completely closed.
- 5c. Carefully line up the slides of the drawer box with the slides in the vanity base (A) and push the drawer all the way to the back.
- 5d. Open the drawer completely to ensure it is properly installed.

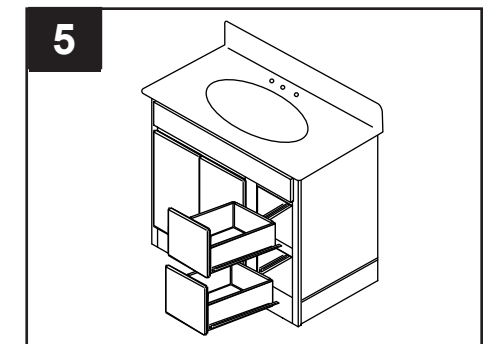

STEP 6: Hinge Adjustment For Door Alignment

If the alignment of the preassembled doors on vanity base (A) is off, refer to the figure on the right for how to adjust.

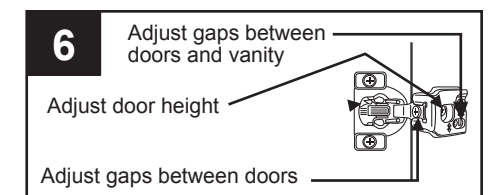

CARE AND MAINTENANCE

Vanity

Use non-abrasive cleaners and/or cleaning agents that do not contain solvents.

ONE-YEAR LIMITED WARRANTY

The following is a general summary of what the full Limited Warranty includes, excludes and other important limitations and disclaimers. For a full statement of the Limited Warranty, including all exclusions, limitations and disclaimers, call USA: 1-844-614-0002, CAN: 1-800-465-4003.

The Product is warranted to be free from non-conformities in material and workmanship under normal use, from the date of purchase and for as long as the original consumer purchaser owns and lives in the home in which the Product is first installed. This Limited Warranty is only for residential use in the United States, Canada or Mexico and ends when the original consumer purchaser transfers ownership or ceases to occupy the home. If the event of a non-conformity in material or workmanship during this period, Seller will, free of charge, repair or replace the Product at its sole discretion. As an example, the Limited Warranty does not cover damage or failure caused by abuse, misuse, vandalism, negligence, or accident, ordinary wear or tear, improper installation, improper cleaning or maintenance (such as use of abrasive cleaners, cleaners that contain chlorine, scuffing sponges, or steel wool), environmental conditions that affect the color or appearance of the Product over time (such as sunlight, smoke, extreme temperature or humidity, other atmospheric conditions), fire, flood, or Acts of God. The Limited Warranty does NOT cover any indirect or consequential damages resulting from non-conformity, nor labor charges for installation or removal, nor freight charges to return Product if required by Seller; in no event will Seller's liability exceed the purchase price of the Product. TO THE EXTENT PERMITTED BY LAW, ALL OTHER IMPLIED OR EXPRESS WARRANTIES ARE DISCLAIMED, INCLUDING ALL WARRANTIES OF MERCHANTABILITY AND/OR FITNESS FOR A PARTICULAR PURPOSE. The Limited Warranty gives the purchaser specific legal rights, but the purchaser may also have other rights which vary from state to state or province/territory to province/territory. Further information is also available by calling Customer Service at USA: 1-844-614-0002, CAN: 1-800-465-4003.

WOOD DUST CAUTION!

SAWING, SANDING OR MACHINING WOOD PRODUCTS CAN PRODUCE WOOD DUST WHICH CAN CAUSE A FLAMMABLE OR EXPLOSIVE HAZARD.

WARNING: Modifications to this product can release wood dust, a substance known to the State of California to cause cancer. Wood dust may cause lung, upper respiratory tract, eye and skin irritation. Some wood species may cause dermatitis and/or respiratory allergic effects. The International Agency for Research on Cancer (IARC) has classified wood dust as a nasal carcinogen in humans.

- Avoid dust contact with ignition source
- Avoid prolonged or repeated breathing of wood dust in air
- Avoid dust contact with eyes and skin

First Aid: If inhaled, remove to fresh air. In case of contact, flush eyes and skin with water. If irritation persists, call a physician.

FOR A WOOD DUST MSDS (Material Safety Data Sheet), CONTACT www.masterbrand.com/regulatoryinformation

Diamond[®]

NOW[™]

MEUBLE-LAVABO

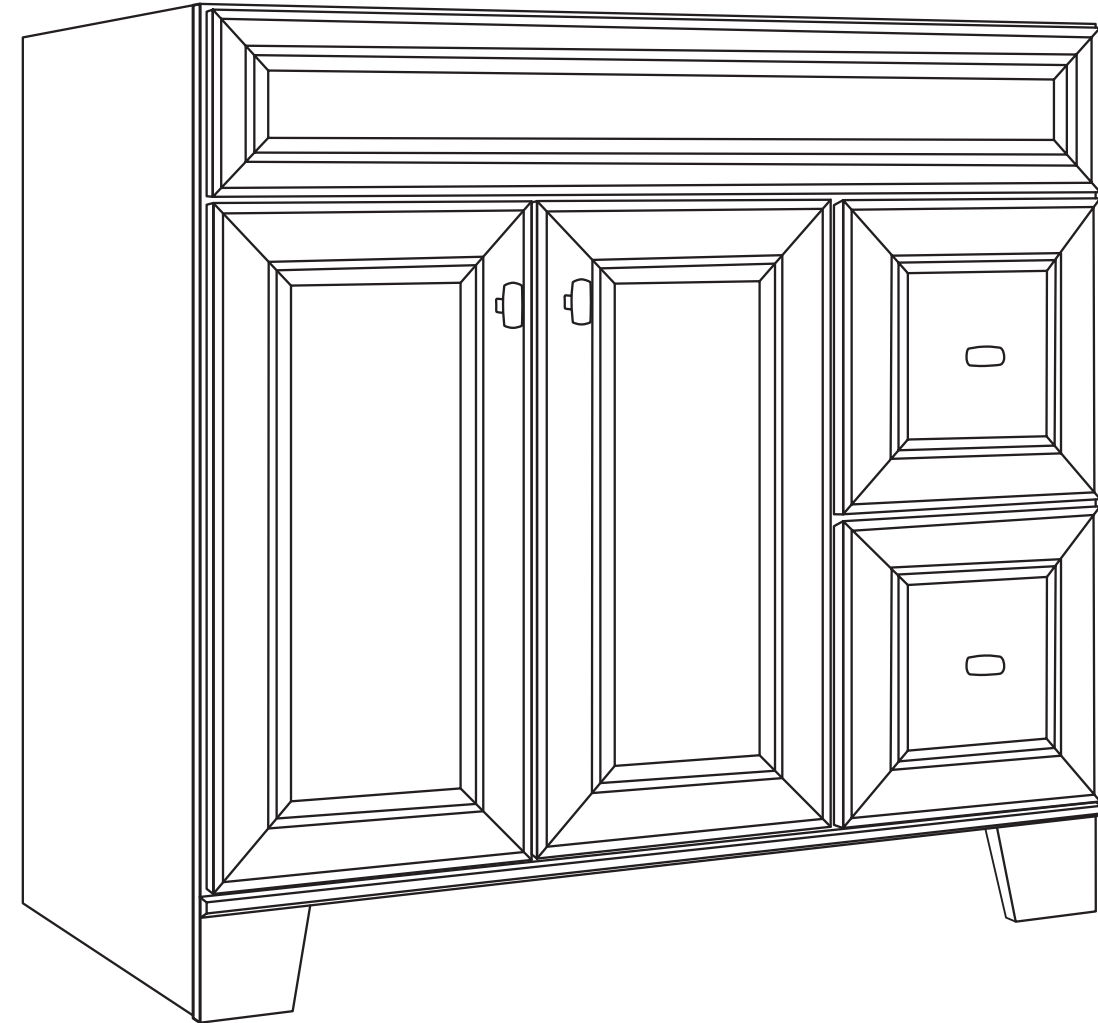

* Remarque : L'illustration est à titre informatif uniquement; l'apparence de l'article acheté peut varier.

JOIGNEZ VOTRE REÇU ICI

Numéro de modèle _____ Date d'achat _____

Printed in the U.S.A.



Des questions, des problèmes, des pièces manquantes? Avant de retourner l'article au détaillant, appelez notre service à la clientèle au 1 844 614-0002 (États-Unis) ou au 1 800 465-4003 (Canada) entre 8 h et 18 h (HNE), du lundi au vendredi, ou entre 9 h et 13 h (HNE) le samedi.

CONTENU DE L'EMBALLAGE

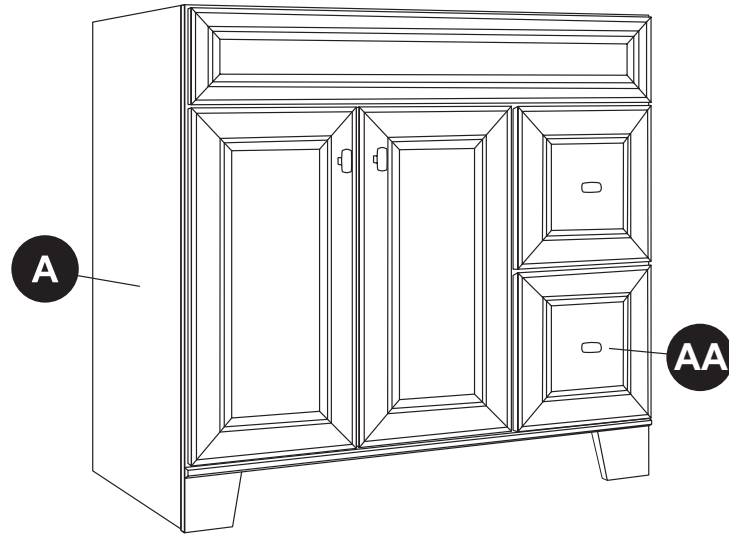

PIÈCE	DESCRIPTION	QUANTITÉ
A	Base de meuble-lavabo	1

QUINCAILLERIE INCLUSE

- AA** Bouton 

Qté : 1 par porte ou tiroir
- BB** Coup-de-pied 

(inclus avec les modèles 39A, 39D, R17, S12 et S13 seulement)
Qté: 1
- CC** Équerres en plastique pour le coup-de-pied 

(inclus avec les modèles 39A, 39D, R17, S12 et S13 seulement)
Qté : 2 pour les meubles-lavabos de 76,2 cm et ceux de 91,44 cm;
3 pour les meubles-lavabos de 121,92 cm et ceux de 152,4 cm

! CONSIGNES DE SÉCURITÉ

Assurez-vous de lire et de comprendre l'intégralité du présent manuel avant de tenter d'assembler, d'utiliser ou d'installer l'article.

! AVERTISSEMENT

Ne vous tenez pas debout sur le meuble-lavabo. Placez le meuble-lavabo sur un sol plat. La base de meuble-lavabo supporte un poids maximum de 90,71 kg. Si le poids maximum est dépassé, cela compromettra l'intégrité de la structure du meuble-lavabo et celui-ci pourrait se détériorer.

ATTENTION

Ne vous suspendez pas au meuble-lavabo.

PRÉPARATION

Avant de commencer l'assemblage de l'article, assurez-vous d'avoir toutes les pièces. Comparez le contenu de l'emballage avec la liste des pièces et celle de la quincaillerie incluse. S'il y a des pièces manquantes ou endommagées, ne tentez pas d'assembler l'article.

Temps d'installation approximatif : 30 minutes

Outils nécessaires pour l'installation (non inclus) : vis n° 10 de 2 1/2 po, tournevis cruciforme, perceuse, foret de 3/32 po, outil à marquer, niveau de menuisier, ruban à mesurer, détecteur de montant et agrafeuse (uniquement pour l'installation du coup-de-pied en retrait)

INSTRUCTIONS POUR L'INSTALLATION

ÉTAPE 1 : Emplacement des montants de cloison

Nous recommandons que cet article soit installé sur au moins 1 montant de cloison. Utilisez un détecteur de montant (non inclus) pour trouver le ou les montants de cloison à l'endroit où vous désirez installer le meuble-lavabo et marquez le ou les endroits avec un crayon (non inclus). Remarque : Afin de faciliter l'installation, retirez toutes les portes et tous les tiroirs du meuble-lavabo avant d'installer celui-ci.

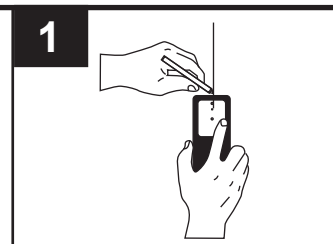

INSTRUCTIONS POUR L'INSTALLATION

ÉTAPE 2: Retrait du tiroir du meuble-lavabo

- 2a. Ouvrez le plus possible le tiroir préassemblé.
- 2b. Pressez simultanément l'attache à ressort du côté droit en la poussant vers le bas et l'attache à ressort du côté gauche en la poussant vers le haut.
- 2c. Une fois que les deux attaches à ressort sont placées dans la position indiquée, tirez le tiroir pour le sortir.

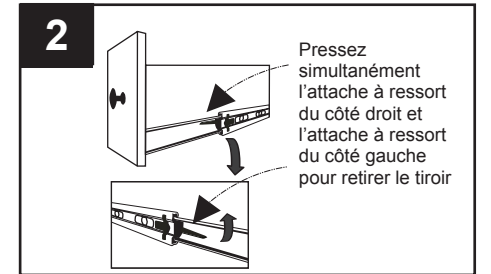

ÉTAPE 3: Installation du coup-de-pied en retrait (facultatif)

- 3a. Couchez la base de meuble-lavabo (A) sur le dessus.
- 3b. Placez le coup-de-pied en retrait (BB) à 7,62 cm du devant de la base de meuble-lavabo (A).
- 3c. Fixez le coup-de-pied en retrait (BB) à la base de meuble-lavabo (A) à l'aide d'une agrafeuse et des équerres en plastique (CC).
- 3d. Placez une équerre en position verticale dans chaque coin. Ajoutez une troisième équerre en position horizontale au centre du coup-de-pied pour les meubles-lavabos de 121,92 cm et ceux de 152,4 cm.

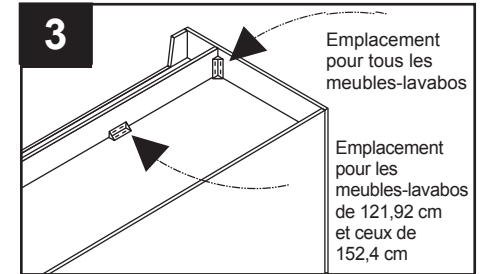

ÉTAPE 4: Installation de la base du meuble-lavabo

- 4a. Placez la base du meuble-lavabo (A) dans la position désirée.
- 4b. Percez des trous à travers les traverses situées à l'arrière du meuble-lavabo à l'aide d'un foret de 3/32 po de diamètre (non inclus), jusqu'aux montants de cloison. Remarque : Les trous ne doivent pas être à moins de 5,08 cm de n'importe quel rebord.
- 4c. Insérez les vis (non incluses) à travers la base du meuble-lavabo (A) et à travers les trous, puis serrez-les fermement.
- 4d. Installez les boutons (AA) sur les portes et les tiroirs avec la quincaillerie préinstallée.

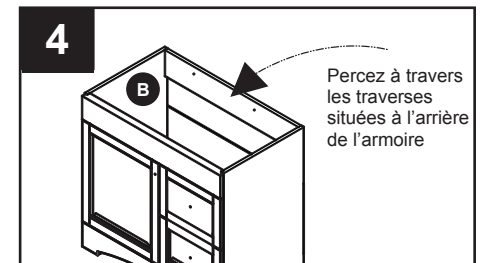

ÉTAPE 5: Installation du tiroir du meuble-lavabo

- 5a. Fermez complètement les deux glissières assemblées à la base du meuble-lavabo (A).
- 5b. Déplacez les composants des glissières avec roulement à billes vers le devant des glissières, tout en gardant les glissières complètement fermées.
- 5c. Alignez méticuleusement les glissières du tiroir sur les glissières de la base du meuble-lavabo (A) et poussez complètement le tiroir vers le fond.
- 5d. Ouvrez complètement le tiroir pour vous assurer qu'il est bien installé.

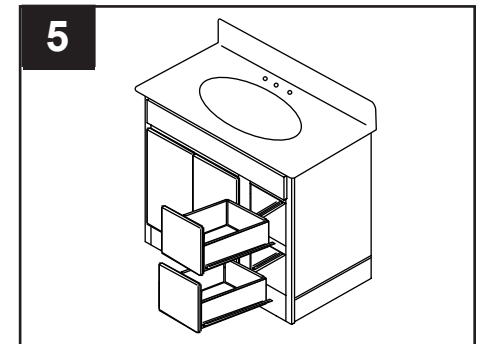

ÉTAPE 6: Réglage de la charnière pour l'alignement de la porte

Si l'alignement des portes préassemblées sur la base du meuble-lavabo (A) est incorrect, consultez l'illustration à droite pour savoir comment les ajuster.

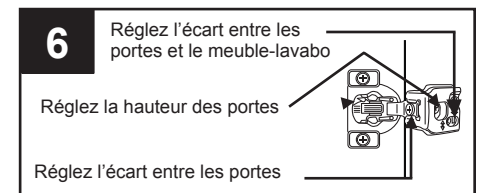

ENTRETIEN

Meuble-lavabo

N'utilisez que des nettoyants non abrasifs ou des produits d'entretien ménager qui ne contiennent pas de solvants.

GARANTIE LIMITÉE DE UN AN

Ce qui suit constitue un résumé général de ce que couvre la garantie limitée complète, de ce qu'elle exclut et des détails importants sur l'avis de non-responsabilité et les limitations de la responsabilité. Pour obtenir la déclaration complète de la garantie limitée, y compris les exclusions, l'avis de non-responsabilité et les limitations de la responsabilité, composez le 1 844 614-0002 (États-Unis) ou le 1 800 465-4003 (Canada).

Ce produit est garanti contre la non-conformité des matériaux et de la fabrication, dans des conditions d'utilisation normales, à partir de la date d'achat et aussi longtemps que l'acheteur initial sera propriétaire du lieu où le produit a été installé à l'origine et qu'il habitera ce lieu. Cette garantie limitée est en vigueur aux États-Unis, au Canada et au Mexique pour un usage résidentiel seulement, elle prend fin lorsque l'acheteur initial cesse d'être propriétaire du lieu décrit plus haut ou qu'il cesse de l'habiter. En cas de non-conformité des matériaux ou de la fabrication durant cette période, le détaillant choisira, à sa seule discrétion, de réparer ou de remplacer le produit sans frais. Par exemple, la garantie limitée ne couvre pas le produit contre les dommages ou les défaillances causés par un usage abusif ou inapproprié, des actes de vandalisme, la négligence, un accident, une usure normale, une installation inadéquate, un nettoyage ou un entretien inadéquat (comme l'utilisation d'un nettoyeur abrasif, d'un produit de nettoyage contenant du chlore, d'une éponge causant des égratignures ou d'une laine d'acier), des conditions ambiantes qui ont un effet sur la couleur ou l'apparence du produit avec le temps (comme les rayons du soleil, la fumée, une humidité ou des températures extrêmes ou d'autres conditions ambiantes), un feu, une inondation ou des cas de force majeure. La garantie limitée ne couvre PAS les dommages indirects ou consécutifs découlant d'une non-conformité, les frais de main-d'œuvre pour l'installation ou le retrait, les frais de port pour le retour du produit si le détaillant le juge nécessaire; en aucun cas, la responsabilité du fabricant ne saurait excéder le prix d'achat du produit. **DANS LES LIMITES PRESCRITES PAR LA LOI, TOUTE AUTRE GARANTIE, IMPLICITE OU EXPRESSE, Y COMPRIS TOUTES LES GARANTIES DE QUALITÉ MARCHANDE OU DE CONFORMITÉ À UN USAGE PARTICULIER, SONT NON VALIDES.** La garantie limitée confère à l'acheteur des droits précis. Il est possible que l'acheteur dispose également d'autres droits, qui varient d'un État, d'une province ou d'un territoire à l'autre. Vous pouvez obtenir des renseignements supplémentaires en appelant le service à la clientèle au 1 844 614-0002 (États-Unis) au 1 800 465-4003 (Canada).

MISE EN GARDE SUR LA POUSSIÈRE DE BOIS

LE SCIAGE, LE PONÇAGE ET L'USINAGE DES PRODUITS DU BOIS PEUVENT PRODUIRE DE LA POUSSIÈRE DE BOIS SUSCEPTIBLE DE POSER UN RISQUE D'INCENDIE ET D'EXPLOSION.

AVERTISSEMENT: Les modifications apportées à ce produit peuvent dégager de la poussière de bois, une substance que l'État de Californie reconnaît comme étant cancérigène. La poussière de bois peut provoquer une irritation des poumons, des voies respiratoires supérieures, des yeux et de la peau. Le Centre International de Recherche sur le Cancer (CIRC) a classé la poussière de bois comme une substance pouvant causer le cancer nasal chez les humains.

- Tenir la poussière à l'écart de toute source d'inflammation
- Éviter toute inhalation prolongée ou répétée de la poussière de bois présente dans l'air
- Éviter tout contact de la poussière avec les yeux et la peau

Premiers soins: En cas d'inhalation, sortir à l'air libre. En cas de contact avec les yeux ou la peau, rincer abondamment à l'eau. Si l'irritation persiste, consulter un médecin.

POUR OBTENIR LA FICHE SIGNALÉTIQUE DE LA POUSSIÈRE DE BOIS, COMMUNIQUER AVEC www.masterbrand.com/regulatoryinformation

Imprimé aux États-Unis

Diamond[®]
NOW™

TOCADOR

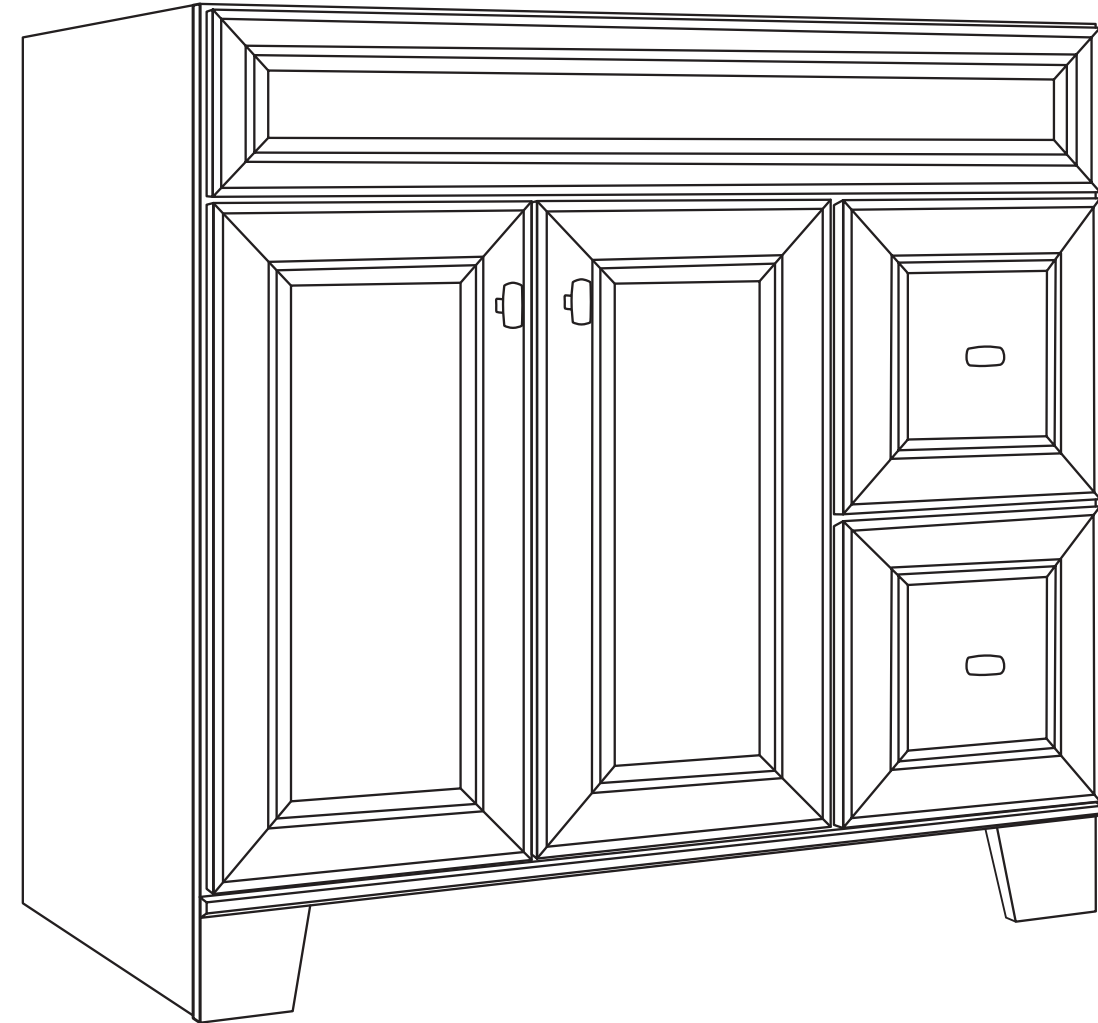

*Nota: La ilustración es solo una representación; el producto comprado puede variar en apariencia.

ADJUNTE SU RECIBO AQUÍ

Número de modelo _____ Fecha de compra _____



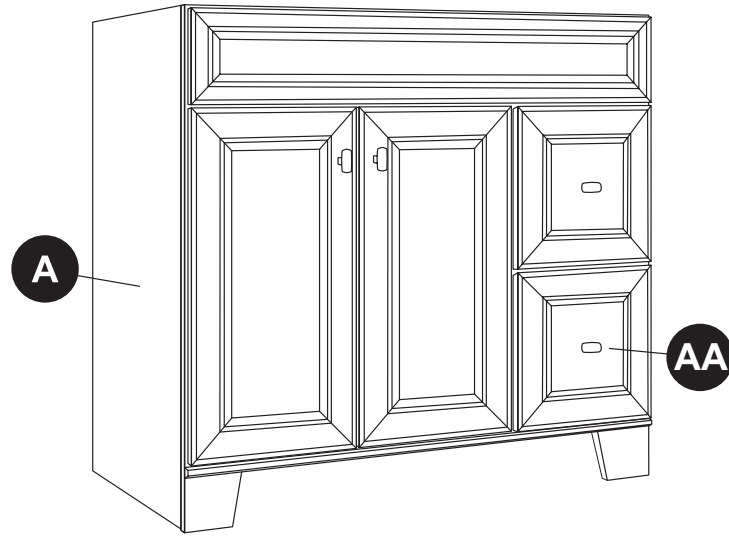

¿Preguntas, problemas, piezas faltantes? Antes de volver a la tienda, llame a nuestro Departamento de Servicio al Cliente al 1-844-614-0002 (EE. UU.), 1-800-465-4003 (CAN), de lunes a viernes, de 8 a.m. a 6 p.m., hora estándar del Este, y los sábados de 9 a.m. a 1 p.m., hora estándar del Este.

CONTENIDO DEL PAQUETE



PIEZA	DESCRIPCIÓN	CANTIDAD
A	Base para tocador	1

ADITAMENTOS

- AA** Perilla 
Cant. 1 por puerta/gaveta
- BB** Rodapié 
(incluido únicamente con los modelos 39A, 39D, R17, S12 y S13)
Cant. 1
- CC** Soportes plásticos para el rodapié 
(incluido únicamente con los modelos 39A, 39D, R17, S12 y S13)
Cant. 2 para los tocadores de 76,2 cm y 91,44 cm;
3 para los tocadores de 121,92 cm y 152,4 cm

! INFORMACIÓN DE SEGURIDAD

Lea y comprenda completamente este manual antes de intentar ensamblar, usar o instalar el producto.

! ADVERTENCIA:

No se pare sobre el tocador. Coloque el tocador sobre un piso nivelado. La base para tocador soporta un peso máximo de 90,71 kg. Al exceder este límite de peso máximo, se pone en riesgo la integridad de la estructura del tocador y este podría fallar.

PRECAUCIÓN

No se cuelgue del tocador.

PREPARACIÓN

Antes de comenzar a ensamblar el producto, asegúrese de tener todas las piezas. Compare las piezas con la lista del contenido del paquete y la lista de aditamentos. No intente ensamblar el producto si falta alguna pieza o si estas están dañadas.

Tiempo de instalación estimado: 30 minutos

Herramientas necesarias para la instalación (no se incluyen): +Tornillos de instalación #10 x 2-1/2 pulg, destornillador Phillips, taladro, broca para taladro de 3/32 pulg, herramienta para marcar, nivel de carpintero, cinta métrica, detector de vigas y engrapadora neumática (solo para instalación del rodapié)

INSTRUCCIONES DE INSTALACIÓN

PASO 1: Ubicación de la viga en la pared

Se recomienda que instale este artículo, por lo menos, sobre 1 viga de pared. Use un detector de vigas (no se incluye) para encontrar las vigas de la pared en el lugar de instalación deseado y marque las áreas con un lápiz (no se incluye). Nota: Para facilitar la instalación, retire todas las puertas y gavetas del tocador antes de instalar.

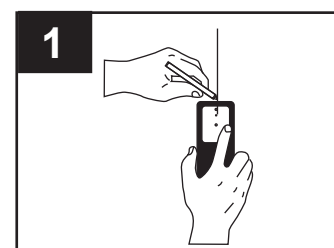

INSTRUCCIONES DE INSTALACIÓN

PASO 2: Remoción de la gaveta del tocador

- 2a. Abra la gaveta preensamblada lo máximo que sea posible.
- 2b. Al mismo tiempo, presione el sujetador de resorte del lado derecho hacia abajo y el sujetador de resorte del lado izquierdo hacia arriba.
- 2c. Después de sostener ambos sujetadores de resorte en la posición indicada, jale y retire la gaveta.

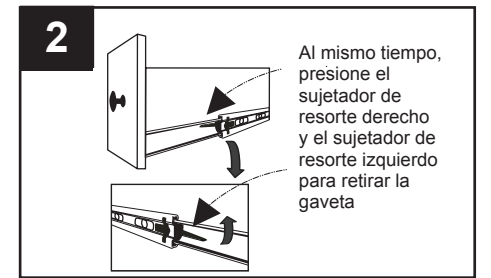

PASO 3: Instalación de rodapié (opcional)

- 3a. Apoye la base para tocador (A) sobre su parte superior.
- 3b. Coloque el rodapié (BB) a 7,62 cm por detrás de la parte frontal de la base para tocador (A).
- 3c. Use una engrapadora neumática para fijar el rodapié (BB) a la base para tocador (BB) con soportes esquineros de plástico (CC).
- 3d. En cada esquina, coloque un soporte esquinero en posición vertical. En los tocadores de 121,92 cm y 152,4 cm, agregue un tercer soporte esquinero en posición horizontal, en el centro.

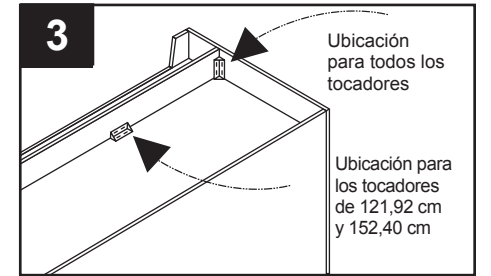

PASO 4: Instalación de la base para tocador

- 4a. Coloque la base para tocador (A) en la posición deseada.
- 4b. Taladre a través de los soportes posteriores del tocador hacia las vigas de pared con una broca para taladro de 3/32 pulg de diámetro (no se incluye). Nota: Los orificios no deben estar a una distancia menor a 5,08 cm de cualquiera de los bordes interiores.
- 4c. Pase los tornillos de instalación (no se incluyen) por la base para tocador (B) en los orificios y apriete de forma firme.
- 4d. Instale las perillas (C) en las puertas y gavetas con los aditamentos preensamblados (AA).

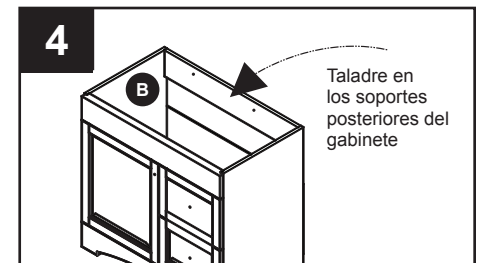

PASO 5: Instalación de la gaveta del tocador

- 5a. Cierre por completo ambos deslizadores fijados en la base para tocador (A).
- 5b. Mueva el componente de los deslizadores con rodamientos a la parte frontal de los deslizadores, pero mantenga los deslizadores completamente cerrados.
- 5c. Alinee con cuidado los deslizadores de la caja de la gaveta con los deslizadores de la base para tocador (A) y presione la gaveta completamente hasta el fondo.
- 5d. Abra la gaveta por completo para asegurarse de que esté correctamente instalada.

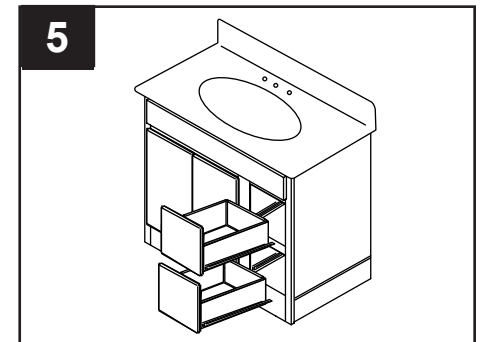

PASO 6: Ajuste de las bisagras para alinear la puerta

Si las puertas preensambladas en la base para tocador (A) no están alineadas, consulte la imagen a la derecha para saber cómo ajustarlas.

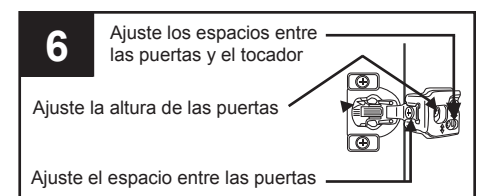

CUIDADO Y MANTENIMIENTO

Tocador

Use limpiadores o productos de limpieza no abrasivos que no contengan solventes.

GARANTÍA LIMITADA DE UN AÑO

Lo siguiente es un resumen general de lo que incluye y excluye la Garantía limitada, además de otras limitaciones y exenciones de responsabilidad importantes. Si desea obtener la versión completa de la Garantía limitada, que incluye todas las exclusiones, limitaciones y exenciones de responsabilidad, llame al 1-844-614-0002 (EE. UU.), (CAN).

El Producto tiene garantía de no presentar defectos en el material y la mano de obra bajo uso normal, desde la fecha de compra y durante todo el tiempo que el comprador original posea y viva en la casa donde se instaló el Producto por primera vez. Esta Garantía limitada solamente es para uso residencial en los Estados Unidos, Canadá o México y termina cuando el comprador original transfiere la propiedad o deja de ocupar la casa. En el caso que se presenten defectos en el material o la mano de obra durante este periodo, el Vendedor reparará o reemplazará, sin costo alguno y a su criterio, el Producto. Como ejemplo, la Garantía limitada no cubre daños o fallas provocados por maltrato, mal uso, vandalismo, negligencia, accidentes, desgaste normal, instalación inadecuada, limpieza o mantenimiento inadecuados (como el uso de limpiadores abrasivos, limpiadores que contienen cloro, esponjas para restregar o lana de acero), condiciones ambientales que afecten el color o el aspecto del producto con el tiempo (como la luz del Sol, el humo, temperaturas o humedad extremas, otras condiciones atmosféricas), incendios, inundaciones o desastres naturales. La Garantía limitada NO cubre ningún daño indirecto o resultante producido por los defectos, ni por cargos por mano de obra para la instalación o el retiro, ni por cargos de envío para devolver el Producto si el Vendedor lo requiere; en ningún caso la responsabilidad del Vendedor superará el precio de compra del Producto. EN LA MEDIDA EN QUE LO PERMITA LA LEY, SE RECHAZAN TODAS LAS DEMÁS GARANTÍAS IMPLÍCITAS O EXPRESAS, LO QUE INCLUYE TODAS LAS GARANTÍAS DE COMERCIABILIDAD O IDONEIDAD PARA UN FIN EN PARTICULAR. La Garantía limitada otorga al comprador derechos legales específicos, pero es posible que el comprador también tenga otros derechos que varían según el estado o la provincia. Si desea obtener información adicional, llame al Servicio al Cliente al 1-844-614-0002 (EE.UU.), 1-800-465-4003 (CAN.).

POLVO DE MADERA. ¡PRECAUCIÓN!

AL ASERRAR, LIJAR O TORNEAR PRODUCTOS DE MADERA SE PUEDE PRODUCIR
POLVO DE MADERA QUE PUEDE CREAR PELIGRO DE INCENDIO O EXPLOSIÓN.

ADVERTENCIA: La modificación de este producto puede liberar polvo de madera, una sustancia conocida en el Estado de California como cancerígena. El polvo de madera puede causar irritación en los pulmones, las vías respiratorias superiores, los ojos y la piel. Algunas especies de madera pueden causar dermatitis y/o efectos alérgicos respiratorios. La Agencia Internacional de Investigación sobre el Cáncer (IARC) ha clasificado el polvo de madera como un carcinógeno nasal en humanos.

- Evite el contacto del polvo con fuentes de ignición
- Evite la respiración prolongada o repetida de polvo de madera en el aire
- Evite el contacto del polvo con los ojos y la piel.

Primeros auxilios: En caso de inhalación, busque aire fresco. En caso de contacto, lave copiosamente los ojos y la piel con agua. Si la irritación persiste, consulte al médico.

PARA CONSULTAR LA FDS DE MADERA (Ficha de datos de seguridad), CONTACTE www.masterbrand.com/regulatoryinformation

Impreso en EE. UU.